

SHP-DP739

USER MANUAL

Samsung SDS Digital Door Lock

智能手機聯動功能

用智能手機的藍牙功能來方便開門

靜音模式

出入時暫時消除按鍵音及開門操作音

雙重認證功能

採用密碼與指紋雙重認證方式以加強安全性

迎賓功能

用戶接近門鎖時系統自動進入等待認證模式

家居安心功能

室內有人時由系統阻止從外部驗證

外出防範功能

外出時若感應到內部運行即會報警

高溫報警功能

感應到異常高溫時自動強行開門

語音提示

以語音方式提示各個運行狀態

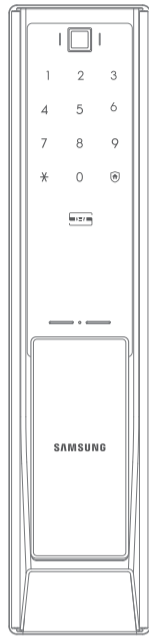

安全注意事項



為保證用戶安全，避免給用戶帶來財產損失及使用不便，請務必仔細閱讀以下內容後正確使用本產品。

- 禁止用戶任意安裝或修理本產品。
- 安裝時，門和門框之間的間距不能超過5mm。
- 請小心管理密碼，並定期更換密碼，以免他人知道。
- 禁止用濕手操作本產品，防止水、飲料等液體進入鎖體內部。
- 禁止過度用力或用尖銳的器具按電子鎖的按鍵。
- 外出時請務必確認門是否完全上鎖。
- 請一次性更換所有電池，避免新舊電池混用。
- 長期露在直射光線下，在觸摸板上會產生裂紋，安裝位置要避免陽光直射。
- 請按照電池的正負極(+/-)正確安裝電池。如果不按照電池正負極安裝的話，有可能會發生洩露或破裂的情況，請多加注意。
- 請使用柔軟的布清潔鎖體，禁止使用水、苯、酒精擦拭本產品。
- 產生電池更換警報音後，請務必在一周之內及時更換新電池。
- 產品在無線通信環境中會受干擾。
- 按照無線通信環境，會增加蓄電池電力的消耗。
- 在結露嚴重的環境中使用時，產品性能有可能會出現問題。

※ 本公司保留對使用說明書的內容不經預先通知予以更改的權利，以提升產品性能。

※ 如果因客戶直接安裝產品而發生問題，會產生售後服務費，建議使智能廣場或銷售處的專門安裝員安裝。

使用前須知

因安裝的環境不同，產品零部件會有差異。

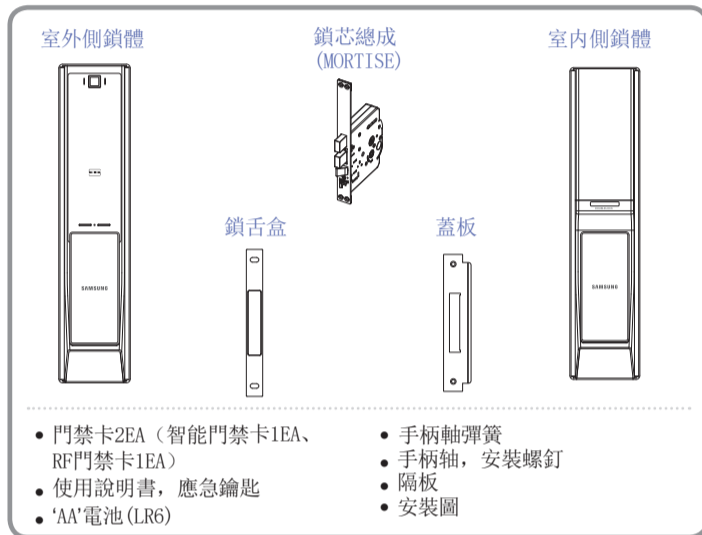

- 門禁卡2EA (智能門禁卡1EA、RF門禁卡1EA)
- 使用說明書，應急鑰匙
- 'AA'電池(LR6)

- 手柄軸彈簧
- 手柄軸，安裝螺釘
- 隔板
- 安裝圖

名稱與功能（室外側）

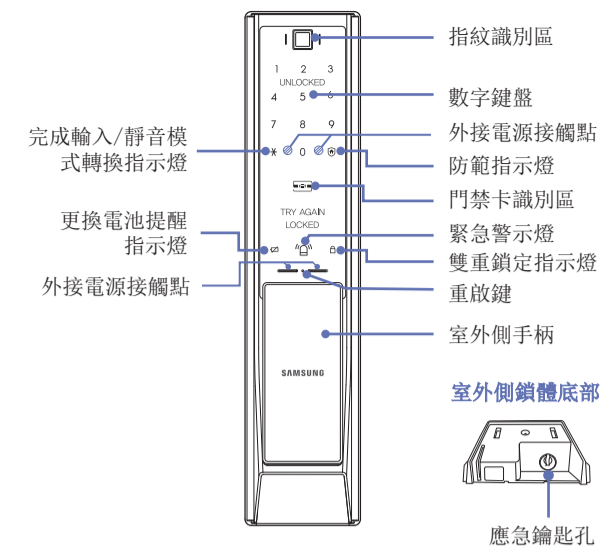

名稱與功能（室內側）

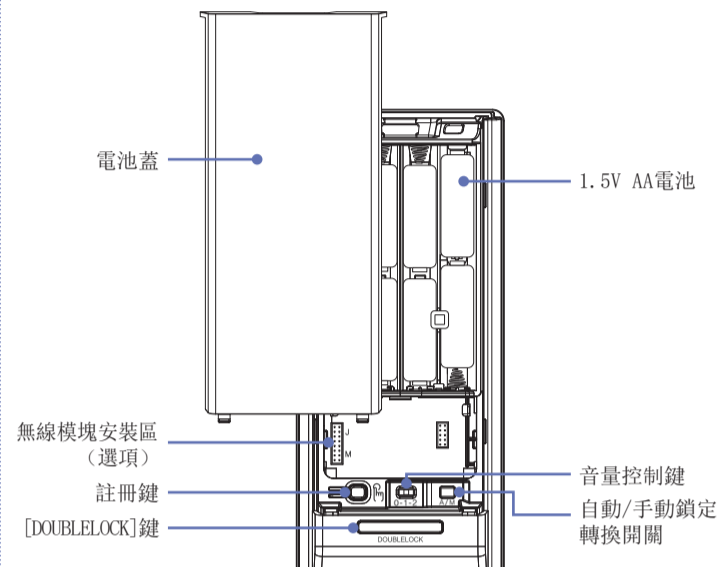

名稱與功能（鎖芯）

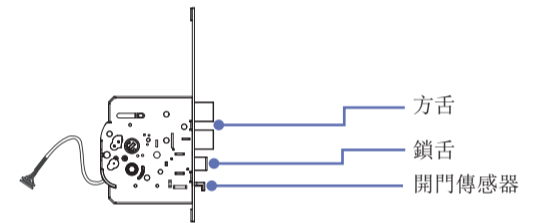

室外開門（主密碼/用戶密碼）

當購買產品時默認設置為幻數（隨機安全碼）雙重安全模式。若要設置為一般模式，請參考“幻數雙重安全模式的設置/解除”方法。

※ 靜音模式

在輸入主密碼/用戶密碼前，先按[*]鍵後，再按主密碼/用戶密碼，會暫時消除按鍵音或開門操作音。該功能適合在晚上安靜出入時使用。

1. 幻數雙重安全模式

接近門鎖（開啟迎賓功能時）或輕觸數字鍵盤時，鍵盤會點亮起來。

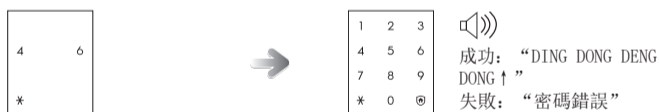

任意2個數字鍵亮起來時，請按照點亮順序按下2個數字鍵。

鍵盤全部點亮時，按主密碼/用戶密碼後再按[*]鍵。

2. 一般模式

接近門鎖（開啟迎賓功能時）或輕觸數字鍵盤時，鍵盤會點亮起來。

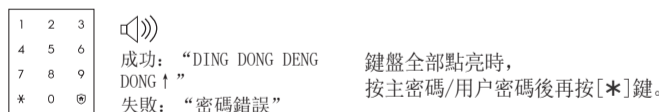

鍵盤全部點亮時，按主密碼/用戶密碼後再按[*]鍵。

- Note**
- 主密碼/用戶密碼請務必在鍵盤點亮的狀態下輸入。鍵盤全滅時，請觸摸鍵盤後重新輸入。
 - 因主密碼/用戶密碼輸錯而需要取消輸入時，請按[+]鍵後，重新輸入正確的密碼即可。
 - 主密碼/用戶密碼連續5次輸錯，此時語音提示“您已連續5次輸入錯誤密碼，請3分鐘後再試”，播放後約3分鐘處於鎖死（停止運行）狀態。在鎖死狀態下每隔10秒就會發出“叮”一聲，過3分鐘後，語音提示“3分鐘已過，請重新輸入”。然後，自動解除鎖死狀態。

室外開門（指紋）

用戶可在室外用指紋來開鎖。請將已註冊的指紋準確地接觸到指紋識別區。

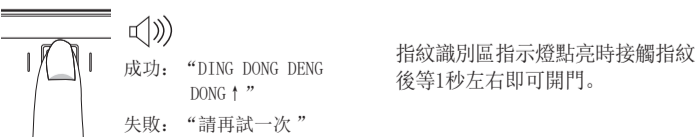

指紋識別區指示燈點亮時接觸指紋後等1秒左右即可開門。

室外開門（門禁卡）

請將已註冊的門禁卡準確地接觸到門禁卡識別區。

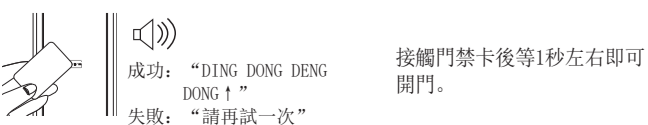

接觸門禁卡後等1秒左右即可開門。

室內開門

推拉式或推挽式皆可使用

根據門的安裝方向，顧客可選擇購買推拉式或推挽式。

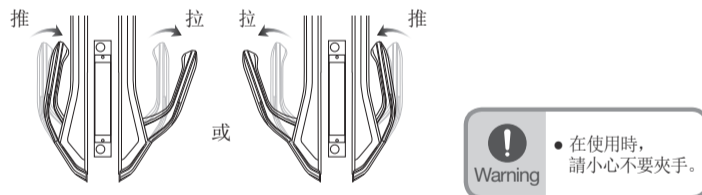

• 在使用時，請小心不要夾手。

室內開門

開啟自動鎖定功能時 關門後1秒左右，門會自動鎖上。

開啟手動鎖定功能時

按下室內側鎖體的[DOUBLELOCK]鍵即可鎖門。

菜單

註冊模式

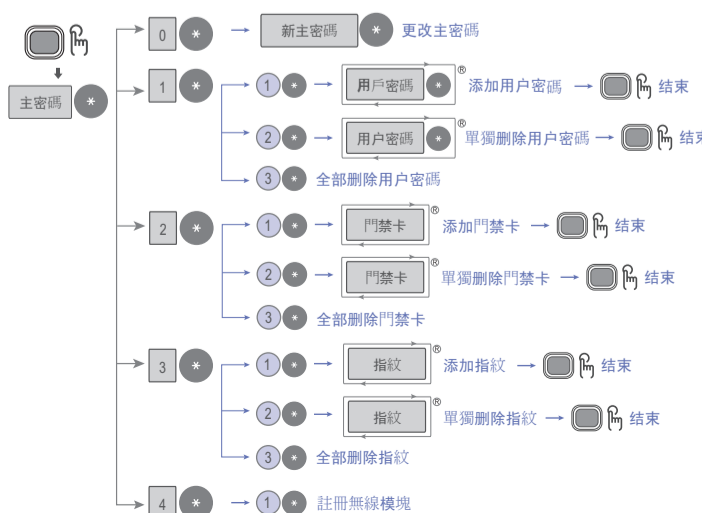

設置模式

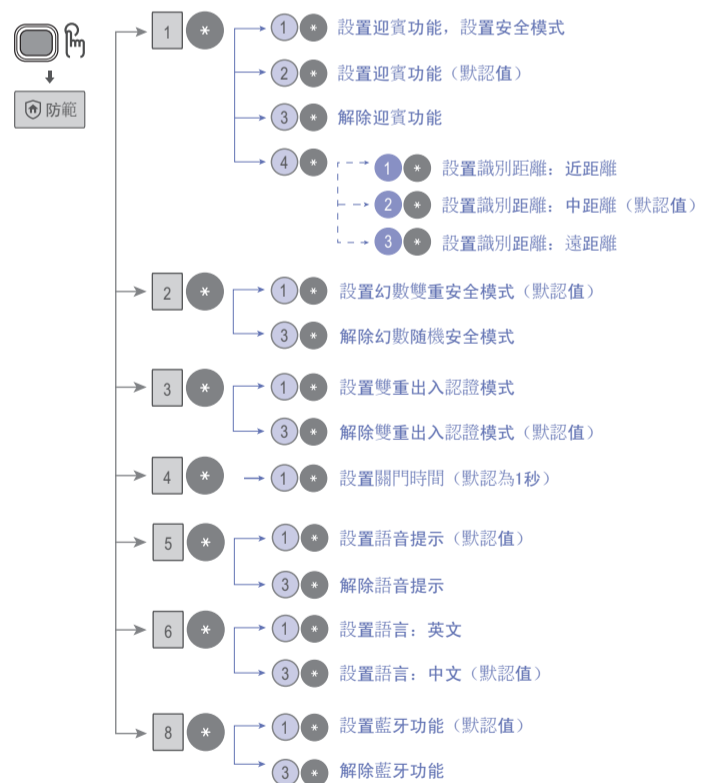

初始化模式



數字鍵盤說明

通過門鎖數字鍵盤顯示多種設置情況。

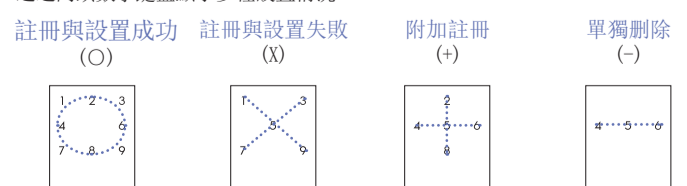

※所有功能及設置只有在開門狀態下才能正常運行。

註冊模式

用戶可選擇：
更改主密碼/添加用戶密碼/添加指紋/單獨刪除/全部刪除等功能，
也可設置無線連接功能（選項）。
進入註冊模式後，請選擇所要使用的功能即可。
（功能詳情請參考第7頁～第12頁）

- 按[註冊]鍵
- 按下現有的主密碼

“叮咚”→
“若要管理開鎖方式請
按下主密碼後再按星號
鍵，若要設置環境請按
“外出防盜設置”按鈕
若要連接藍牙請按
“88”後再按星號鍵
若要在進行中結束，
請按下[註冊]鍵。”

“叮咚嚕”→
“若要更改主密碼請按
“0”號鍵後再按星號鍵，
若要管理用戶密碼請按
“1”號鍵後再按星號鍵，
若要管理指紋請按“3”
號鍵後再按星號鍵，
若要設置無線連接請按
“4”號鍵後再按星號鍵。”

打開模塊蓋後短按[註冊]鍵。 按下現有的主密碼及[*]鍵。

更改主密碼

主密碼可以用4~12位數來註冊，只能註冊1個。主密碼默認為“1234”

- 進入註冊模式 選擇註冊模式（請參考第7頁“註冊模式”）。
- 選擇“更改主密碼”

“進入主密碼
更改模式。”

“叮咚”→
“請按下所要更改的
主密碼後
再按星號鍵。”

按[0]鍵。 按[*]鍵。

- 按下所要更改的主密碼

“叮咚嚕”→
成功：“更改成功”
失敗：“輸入錯誤”

按下所要更改的主密碼後再按[*]鍵。

Warning

- 建議主密碼盡量使用6位以上數字，以防範盜竊事故的發生。（數字只能使用0~9）
- 主密碼請務必注意保護好，以防洩漏。
- 長時間使用同一個主密碼會導致密碼洩漏，請定期更改主密碼。
- 主密碼無法刪除，建議更改後使用。
- 請再次確認主密碼更改成功後關門。

添加用戶密碼/單獨刪除/全部刪除

用戶密碼可以用4~12位數來註冊，最多可註冊至100個
（包括移動鑰匙的數量），也可以單獨刪除或全部刪除。

- 進入註冊模式 選擇註冊模式（請參考第7頁“註冊模式”）。
- 選擇“用戶密碼管理”

“進入用戶密碼
管理模式。”

“叮咚”→
“若要附加註冊請按
“1”號鍵後再按星號鍵
若要單獨刪除請按“2”
號鍵後再按星號鍵，若
要全部刪除請按“3”
號鍵後再按星號鍵。”

按[1]鍵。 按[*]鍵。

[添加用戶密碼]

- 選擇“添加”（“附加註冊”）

“進入附加註
冊模式。”

“叮咚”→
“請按下所要附
加註冊的
用戶密碼後再按
星號鍵。”

按[1]鍵。 按[*]鍵。

- 按下所要添加的用戶密碼

“叮咚嚕”→
成功：“註冊成功。若要附加註冊，
請按下所要附加註冊的用戶密
碼後再按星號鍵。”
失敗：“輸入錯誤。”或“該密碼已
註冊。”

按下所要添加的用戶密碼
後再按[*]鍵。

- 註冊結束

若要在進行中結束，請短按[註冊]鍵。

[單獨刪除用戶密碼]

- 選擇“單獨刪除”

“進入單獨刪
除模式。”

“叮咚”→
“請按下所要刪
除的用戶密碼後
再按星號鍵。”

按[2]鍵。 按[*]鍵。

- 按下所要刪除的用戶密碼

“叮咚嚕”→
成功：“已成功刪除。若要附加刪
除，請按下所要刪除的用戶密
碼後再按星號鍵。”
失敗：“該密碼未經註冊。”

按下所要刪除的用戶密碼
後再按[*]鍵。

- 註冊結束

若要在進行中結束，請短按[註冊]鍵。

[全部刪除用戶密碼]

- 選擇“全部刪除”

“進入全部刪
除模式。”

“叮咚嚕”→
“全部刪除成功。”

按[3]鍵。 按[*]鍵。

Note

- 可連續添加（附加註冊）或單獨刪除用戶密碼。若在添加或單獨刪除後20秒內輸入其他用戶密碼，就會連續進行添加或單獨刪除。
- 請先確認添加成功或刪除成功後關門。

添加門禁卡/單獨刪除/全部刪除

門禁卡最多可註冊至100個，包括密碼。已註冊的門禁卡可以單獨刪除或全部刪除。（支持ISO Type A 14443）

- 進入註冊模式 選擇註冊模式（請參考第7頁“註冊模式”）
- 選擇“門禁卡管理”

“進入磁卡管理
模式。”

“叮咚”→
“若要附加註冊請
按1”號鍵後再按星號
鍵，若要單獨刪除
請按2”號鍵後再按星號
鍵，若要全部刪除請
按3”號鍵後再按星號
鍵。”

按[2]鍵。
- 若要再聽語音提示，請在按下
[*]鍵前先按數字鍵。

[添加門禁卡]

- 選擇“添加”（“附加註冊”）

“進入附加註
冊模式。”

“叮咚”→
“請將磁卡放置於
感應區域。”

按[1]鍵。
- 若要再聽語音提示，請在按下
[*]鍵前先按數字鍵。

- 接觸所要添加的門禁卡

“叮咚嚕”→
成功：“恭喜您註冊成功。若要繼
續註冊，請將磁卡放置於感
應區域。”
失敗：“該磁卡已註冊。”

請把所要附加註冊的
門禁卡接觸到門禁卡
識別區。

- 註冊結束

若要在進行中結束，請短按室內側[註冊]鍵。

[單獨刪除門禁卡]

- 選擇“單獨刪除”

“進入單獨刪除
模式。”

“叮咚”→
“請將需要刪除的
磁卡放置於感應區
域。”

按[2]鍵。
- 若要再聽語音提示，請在按下[*]
鍵前先按數字鍵。

- 接觸所要刪除的門禁卡

“叮咚嚕”→
成功：“刪除成功。若要繼續刪
除，請將磁卡放置於感應區域。”
失敗：“該磁卡未經註冊。”

請把所要刪除的門禁卡
接觸到門禁卡識別區。

- 註冊結束

若要在進行中結束，請打開室內側鎖體下方的模塊蓋後，
短按[註冊]鍵。

[全部刪除門禁卡]

- 選擇“全部刪除”

“進入全部刪
除模式。”

“叮咚嚕”→
“全部刪除成功。”

按[3]鍵。
- 若要再聽語音提示，請在按下[*]
鍵前先按數字鍵。

Note

- 可連續添加（附加註冊）或單獨刪除門禁卡。若在附加註冊或單獨刪除後60秒內接觸其他門禁卡，就會連續進行附加註冊或單獨刪除。
- 請先確認添加成功或刪除成功後關門。

Warning

- 只允許使用由三星SDS提供的門禁卡。
- 因使用除由三星SDS提供的門禁卡之外的其他驗證方式而造成問題的，本公司概不負責。

添加指紋/單獨刪除/全部刪除

最多可附加註冊至100個，也可以單獨刪除或全部刪除。

- 進入註冊模式 選擇註冊模式（請參考第7頁“註冊模式”）。
- 選擇“指紋管理”

“進入指紋管理
模式。”

“叮咚”→
“若要附加註冊請按
“1”號鍵後再按星號鍵
若要單獨刪除請按“2”
號鍵後再按星號鍵，若
要全部刪除請按“3”
號鍵後再按星號鍵。”

按[3]鍵。 按[*]鍵。

[添加指紋]

- 選擇“添加”（“附加註冊”）

“進入附加註
冊模式。”

“叮咚”→
“請把所要刪除的
指紋接觸到認證區
域3次。”

按[1]鍵。 按[*]鍵。

- 接觸所要添加的指紋

“叮”→“叮咚嚕”→
成功：“註冊成功。
若要附加註冊，
請把所要刪除的
指紋接觸到認證
區域3次。”
失敗：“該指紋已
註冊。”

請把所要添加的指紋接觸到指紋認證區域。
（註冊指紋時，請稍微改變位置來進行註冊。）
聽到“叮”一聲，認證次數顯示在數字鍵盤上
時，請先移開手指後再接觸。（共3次）

- 註冊結束

若要在進行中結束，請短按[註冊]鍵。

Note

- 註冊指紋時，建議使用大拇指或食指指紋來進行註冊。
- 指紋圖像質量不佳，會造成指紋註冊遭拒。

[單獨刪除指紋]

- 選擇“單獨刪除”

“進入單獨刪除
模式。”

“叮咚”→
“請按下所要刪除的
指紋接觸到認證區
域。”

按[2]鍵。 按[*]鍵。

- 接觸所要刪除的指紋

“叮咚嚕”→
成功：“已成功刪除。若要附加刪
除，請把所要刪除的指紋接觸
到認證區域。”
失敗：“該指紋未經註冊。”

請把所要刪除的指紋接
觸到認證區域。

- 註冊結束

若要在進行中結束，請短按[註冊]鍵。

[全部刪除指紋]

- 選擇“全部刪除”

“進入全部刪
除模式。”

“叮咚嚕”→
“全部刪除成功。”

Note

- 可連續添加（附加註冊）或單獨刪除指紋。若在添加或單獨刪除後20秒內輸入其他指紋，就會連續進行添加或單獨刪除。
- 請先確認添加成功或刪除成功後關門。

無線模塊管理（選項）

另行購買本公司銷售的無線模塊後將其安裝於無線模塊安裝區即可。
即使購買了本公司的無線模塊，也無法在不支持無線模塊的型號上使用。
因此，請務必在購買之前向客服中心詢問相關型號是否支持無線模塊。

- 安裝無線模塊

打開電池蓋後取
出電池。

打開模塊蓋後，
將無線模塊安裝於無線
模塊安裝區。

插上電池後蓋上
電池蓋。

- 進入註冊模式 選擇註冊模式（請參考第7頁“註冊模式”）。
- 選擇“無線連接設置”

“進入無線連接
設置模式。”

“叮咚”→
“若要管理無線模
塊，請按“1”號鍵
後再按星號鍵。”

按[4]鍵。 按[*]鍵。

[注册遥控器]

GC68-02248E ED:02

最多可注册至3個（包括可視對講機）

4. 選擇“無線模塊管理”

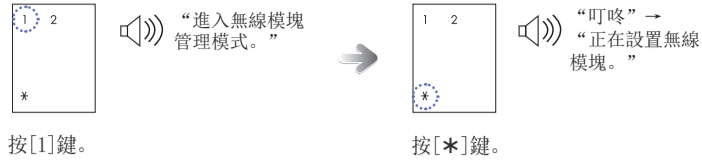

5. 注册遥控器

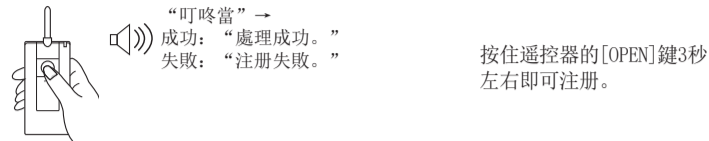

[注册/解除無線模塊]

4. 在控制器上進入注册/解除模式

在控制器（Controller）上進入注册/解除模式。（具體方法請參考控制器使用說明書。）

5. 選擇“無線模塊管理”

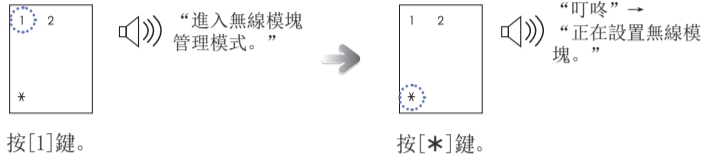

6. 注册無線模塊

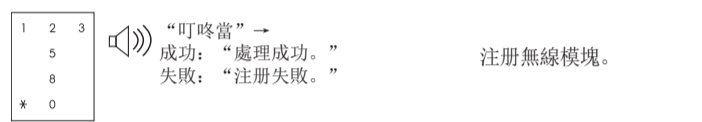

- Warning**
- 除了本公司銷售的產品以外，切勿擅自安裝其他任何產品的無線模塊。
 - 在無線模塊連動時，門禁卡及密碼最多可注册20個。

13

智能手機藍牙注册

 請從百度/應用寶/App Store上下载“sHome Doorlock”應用。注册詳情請參考該應用（APP）裡附帶提供的使用指南。

Note

- 最多可注册至8部智能手機。
- 若要同时注册多部智能手機，請先在已注册成功的智能手機中關閉藍牙功能後再進行注册。
- 若因丢失、更換或AS等原因而無法刪除已被注册的智能手機，請盡量參考“門鎖初始化”單元（第12頁）。
- 支持機型詳情請參考官網。

初始化方法

使已設置的所有信息初始化。

1. 長按[注册]鍵。

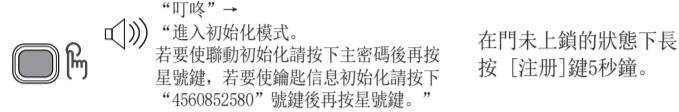

[聯動信息初始化]

- 遙控器聯動：使遙控器信息初始化。
- 藍牙聯動：使藍牙信息初始化。

主密碼/用戶密碼及指紋信息保持持續有效。

2. 輸入主密碼

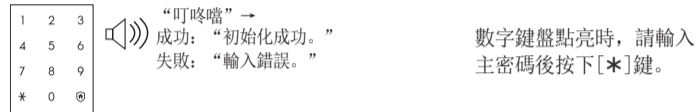

[鑰匙信息初始化]

使主密碼/用戶密碼及指紋信息初始化。

- 遙控器聯動：使遙控器信息初始化。
- 藍牙聯動：使藍牙信息初始化。

2. 輸入鑰匙信息初始化號

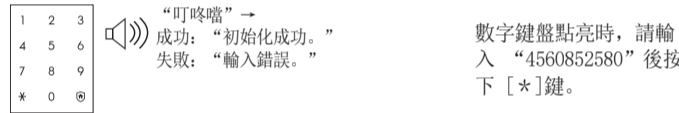

設置模式

可設置門鎖的各種功能。進入設置模式後，請選擇所要使用的功能即可。（功能詳情請參考第15頁～第20頁）

1. 按[注册]鍵

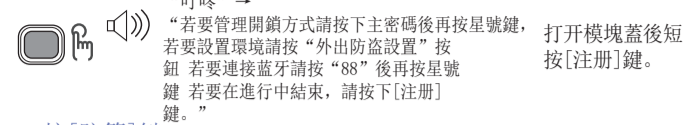

2. 按[防範]鍵

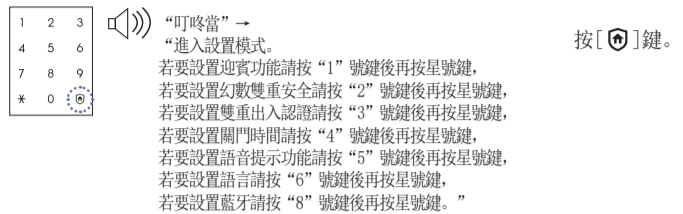

迎賓功能

迎賓功能是一種以備於用戶使用的功能，用戶接近門鎖時，無須觸摸數字鍵盤或指紋識別區，系統會自動進入等待認證模式。初始（默認）設置為：開啟迎賓功能；解除安全模式；識別距離為中距離。

1. 進入設置模式

2. 選擇“迎賓功能設置模式”



[設置迎賓功能和安全模式]

- 設置為迎賓功能：用戶接近門鎖時，系統會自動進入等待認證狀態。
- 設置為安全模式：用戶在門鎖前停留1分鐘以上時會發出報警聲。

2. 選擇“設置迎賓功能和安全模式”

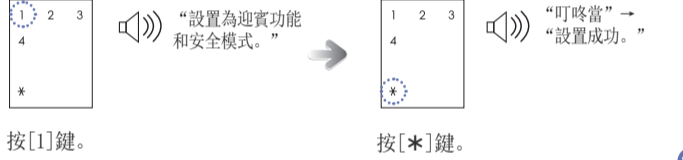

14

[設置迎賓功能，解除安全模式]

2. 選擇“設置迎賓功能”，“解除安全模式”

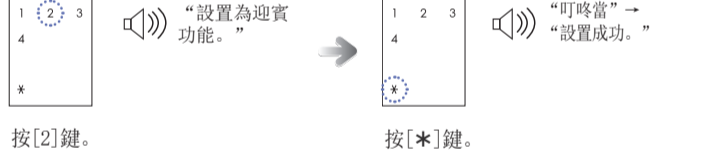

[解除迎賓功能]

- 解除迎賓功能：即使用戶接近門鎖時，系統也不會自動進入等待認證狀態，而通過觸摸數字鍵盤或將指紋接觸到識別區的方式進行認證。

2. 選擇“解除迎賓功能”

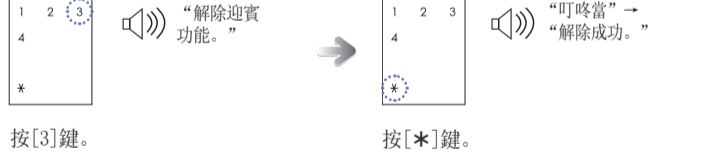

[設置識別距離]

可設置用戶接近門鎖時由系統所識別的距離。（近距離：約40cm，中距離：約60cm，遠距離：約80cm）

2. 選擇“識別距離設置”

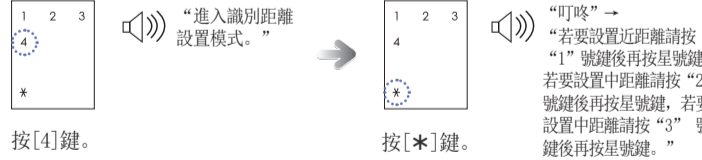

3.1 選擇“近距離”

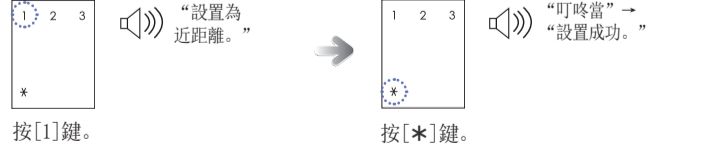

3.2 選擇“中距離”

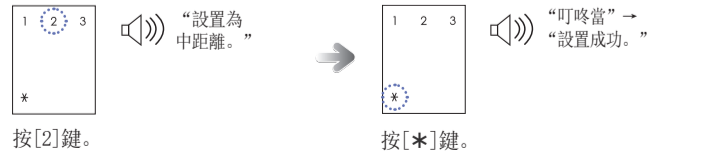

3.3 選擇“遠距離”

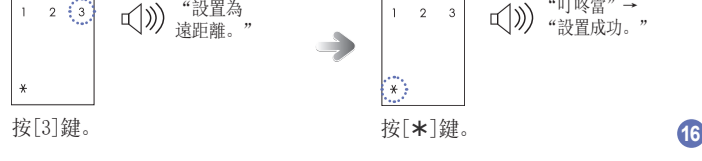

16

- Note**
- 識別距離可能在暴露於陽光或照明等時有所變更。
 - 若在暴露於陽光的走廊式住宅（公寓）或照明燈常亮的住宅（公寓）設置（開啟）安全模式，會發出警報聲，請盡量限制使用。

幻數（隨機安全碼）雙重安全模式

對任意2個數字進行認證後輸入密碼，以防止密碼泄漏。幻數雙重安全模式初始（默認）設置為開啟狀態。

1. 進入設置模式

2. 選擇“幻數雙重安全設置模式”

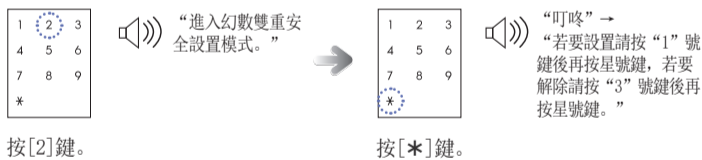

3. 選擇“設置/解除”

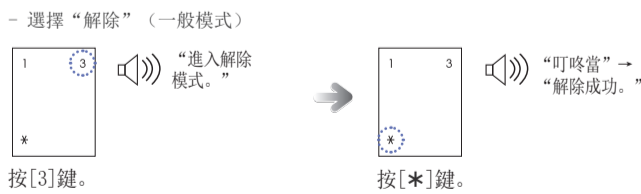
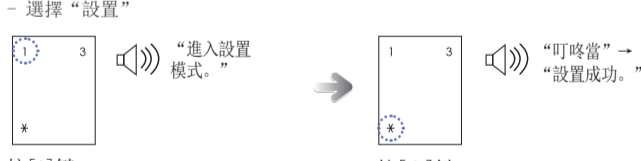

雙重出入認證模式

用戶開門時，只有密碼和指紋均得到認證才能開門，以進一步加強安全。若要設置（開啟）雙重認證模式，必須已注册1個以上指紋。雙重出入認證模式初始（默認）設置為解除狀態。

1. 進入設置模式

2. 選擇“雙重出入認證設置模式”



3. 選擇“設置/解除”

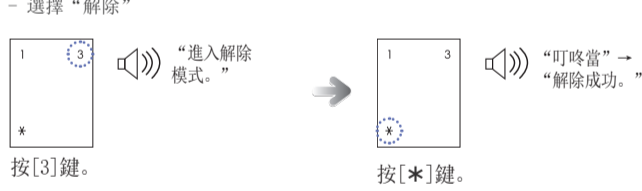
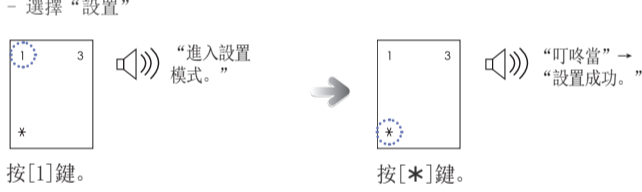

關門時間設置功能

可設置在開門傳感器識別（感應）之後，方舌（Dead bolt）鎖定的時間。若在慢慢關門的環境下出現方舌卡住的現象，只要調整關門時間即可改善問題。關門時間初始（默認）設置為1秒鐘。

1. 進入設置模式

2. 選擇“關門時間設置模式”

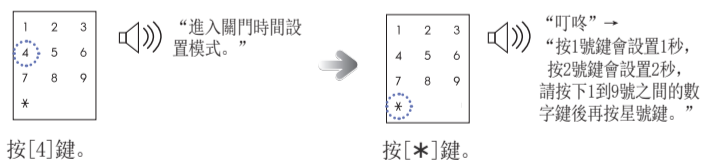

3. 選擇“時間”

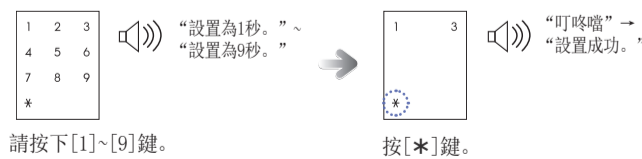

語音提示設置

以語音方式提示各個運行狀態。語音提示功能初始（默認）設置為開啟狀態。

1. 進入設置模式

2. 選擇“語音提示設置模式”

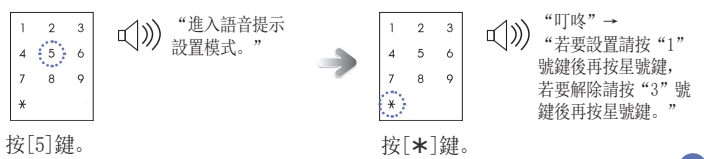

17

18

3. 選擇“設置/解除”

– 選擇“設置”

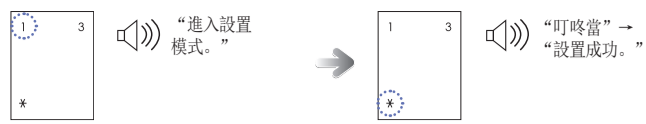

按[1]鍵。

按[*]鍵。

– 選擇“解除”

語音提示功能僅限於異常・緊急提示和低電壓提示。

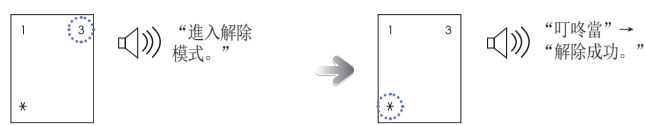

按[3]鍵。

按[*]鍵。

語言設置

語音提示的語言可以在中文和英文中選擇並設置所需的語言。
語言初始（默認）設置為中文。

1. 進入設置模式 選擇設置模式（請參考第13頁“設置模式”）。

2. 選擇語言設置模式

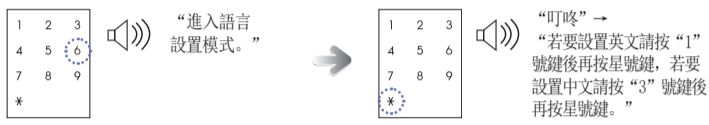

按[6]鍵。

按[*]鍵。

3. 選擇語言

– 選擇“英文”

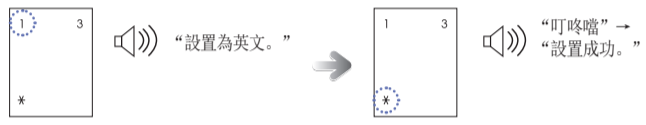

按[1]鍵。

按[*]鍵。

– 選擇“中文”

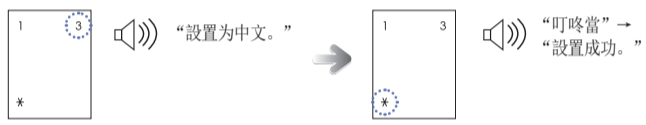

按[3]鍵。

按[*]鍵。

藍牙設置

利用已注冊的智能手機應用，通過藍牙連接方式開門。

（注冊詳情請參考第11頁）

藍牙功能初始（默認）設置為開啟狀態。

1. 進入設置模式 選擇設置模式（請參考第13頁“設置模式”）。

2. 選擇“藍牙設置模式”

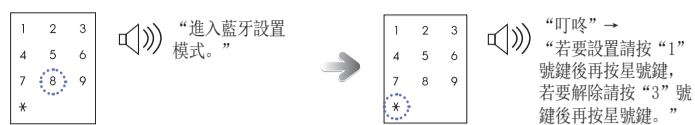

按[8]鍵。

按[*]鍵。

3. 選擇“設置/解除”

– 選擇“設置”

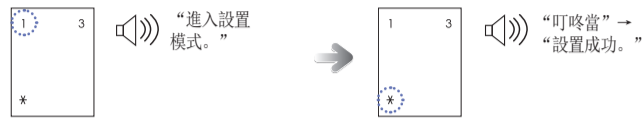

按[1]鍵。

按[*]鍵。

– 選擇“解除”

語音提示功能僅限於異常・緊急提示和低電壓提示。

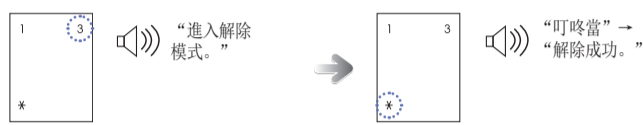

按[3]鍵。

按[*]鍵。

自動/手動鎖定設置

開啟自動鎖定功能，可在關門時把門自動鎖上。

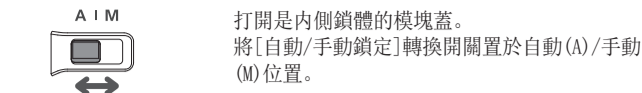

打開是內側鎖體的模塊蓋。
將[自動/手動鎖定]轉換開關置於自動(A)/手動(M)位置。

自動式 關門後1秒左右，門會自動鎖上。但，電池完全放電時無法正常運行。

手動式 – 鎖定方法：即使關門也不會自動鎖上，而按下位於室內側鎖體的[DOUBLELOCK]鍵或觸摸室外側鎖體上的[數字鍵盤]即可把門鎖上。

– 鬆開鎖舌的方法

在室內：由接近傳感器1號感應後，再由接近傳感器2號感應之時，鎖舌將被鬆開。

在室外：由接近識別感應區識別成功時，門鈴指示燈會點亮。此時，按下門鈴指示燈即可鬆開鎖舌。

Note • 無論是否設置自動/手動鎖定模式，若在解鎖（解除鎖定）後不開門，7秒後會自動鎖上。

音量設置

可設置輸入密碼時，或鎖門/解鎖時所發出的聲音大小（音量）。
當購買產品時默認設置為所有聲音都響。（1檔）

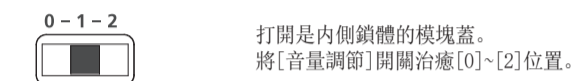

打開是內側鎖體的模塊蓋。
將[音量調節]開關治癒[0]~[2]位置。

– [0]：消除開門/關門操作音及按鍵音（警報聲除外）。

– [1] ~ [2]鍵：所有聲音都響，檔位越高，音量越大。

設置/解除家居安心模式

開啟家居安心模式，在門外無法開鎖（開門）。

設置家居安心模式



在門被鎖上的狀態下，按住室內側鎖體上的[DOUBLELOCK]鍵3秒鐘。

解除家居安心模式

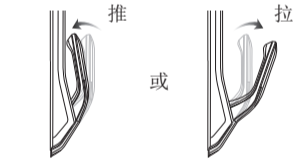

在室內一側拉動把手打開房門，安心模式自動解除。

家居安心模式運行

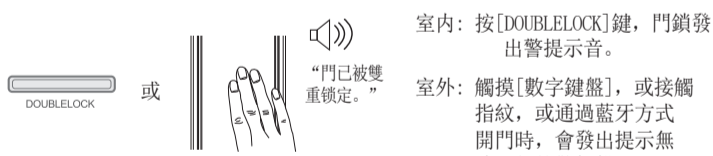

室內：按[DOUBLELOCK]鍵，門鎖發出警提示音。

室外：觸摸[數字鍵盤]，或接觸指紋，或通過藍牙方式開門時，會發出提示無法運行的警報聲。

Note • 開啟家居安心功能時，無法在外部（室外）開門，請注意使用。尤其是，請注意避免孩子們在內部（室內）擅自設置模式。

設置/解除外出防範功能

外出防範功能旨在外出時防範入侵，開啟外出防範功能，有人在室內操作門鎖時，系統即會發出緊急提示音。

在設置（開啟）外出防範功能的狀態下，若有人在室內開門，會發出“嘀~嘀~嘀”警報聲5分鐘。

設置外出防範功能



解除外出防範功能



門被鎖上後，室外側數字鍵盤的[]鍵會點亮，此後3秒內按下[]鍵即可設置（開啟）外出防範功能。

輸入主密碼/用戶密碼，或用已注冊的指紋來認證，或通過藍牙方式開門即可解除。

入侵感應功能

從外部或內部強行開門時，系統會發出警報聲。

（屬於基本功能，無法另行設置/解除。）

在門被鎖上的狀態下強行開門時，開門傳感器感應到之後，發出警報聲5分鐘。

防惡作劇功能

從外部（室外）錯誤操作門鎖時，系統會發出警報聲並阻止門鎖頭運行。

若用未經注冊的指紋或移動鑰匙開門時，或連續5次以上輸入錯誤密碼時，系統會發出警報聲，並停止運行3分鐘（鎖死）。

解除警報聲/緊急提示音

打開室內側鎖體的模塊蓋後按下[注冊]鍵，或打開電池蓋後取出電池。然後，用已注冊的指紋或移動鑰匙來認證，或輸入主密碼/用戶密碼後再按[*]鍵即可。

高溫報警功能

室內溫度升至異常地步時，溫度傳感器感應到之後發出報警聲。（屬於基本功能，無法另行設置/解除。）

高溫報警功能在70°C±10°C的溫度環境中運行，溫度條件會根據安裝環境的不同而有所不同。

溫度傳感器感應到異常高溫時，室內側鎖體的[DOUBLELOCK]鍵指示燈會閃爍，同時發出報警聲15秒鐘。警報聲停止後，門會自動打開。

（室內溫度降至一定溫度以下，門鎖會恢復正常運行。）

更換電池

發出提醒更換電池的提示音時

用主密碼/用戶密碼或指紋等方式開門時，語音提示“請及時更換電池”，此後開門時請及時更換電池。

（發出提醒更換的提示音時，數字鍵盤下端的更換電池提醒指示燈會點亮。）

更換電池

發出提醒更換電池的提示音，請立即更換所有電池。

– 發出報警聲後，若仍未更換電池而繼續使用，很快就會停止運行。

Warning • 電池的使用壽命會根據製造商、生產日期、使用環境的不同而有所不同。（8個AA鹼性電池1.5V，以1天使用10次為準可持續使用至10個月）
• 電池出現漏液會造成產品損壞，請定期（建議每隔六個月）確認電池狀態。
• 發出提醒更換電池的提示音後，在實際更換電池前，部分菜單功能受使用限制，如進入注冊模式、進入設置模式等。

使用應急電池

已到了要更換電池的時候，但若仍未更換電池而繼續使用，電池會放電，造成門鎖無法正常運行。

用應急電池來開門

請在附近的便利店或五金店購買應急（備用）電池（9V）。

– 應急電池必須使用6LF22（9V）鹼性電池。

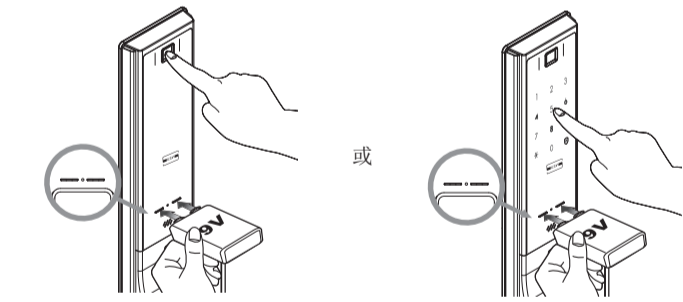

在將9V電池接觸到室外側鎖體的外接電源（應急電池）接觸點的狀態下，識別指紋或輸入主密碼/用戶密碼即可。

應急鑰匙的使用方法

應急鑰匙可以在因電池壽命過期或其他電路異常等原因而造成門鎖無法運行時使用。室外側鎖體底部的應急鑰匙插入區有一個應急鑰匙孔。

將應急鑰匙插進鑰匙孔後，向左右方向旋轉即可解除鎖定狀態。

Warning • 應急鑰匙丟失時，建議更換整體鎖芯（Key Cylinder）（更換整體鎖芯屬於有償服務項目）

產品規格

項目	規格
額定電壓	AA鹼性1.5 V電池 (LR6) 4個 (DC 6V)
應急電壓	9 V電池 (6LF22) 1個 (另行購買)
運行方式	電子控制方式（密碼、指紋、藍牙）
重量	3.63 kg（包括室外側和室內側鎖體）
產品尺寸（包括手柄）	室外側 88mm (W) X 392mm (H) X 63.8mm (D)
	室內側 88mm (W) X 392mm (H) X 68.5mm (D)